

516F

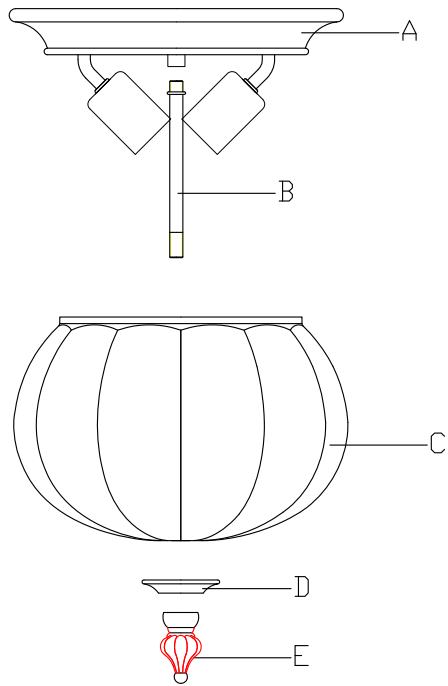

Safety Instructions

WARNING: FOR PROTECTION AND SAFETY –

Carefully read and understand the information given in this manual before beginning the assembly and installation. Failure to do so could lead to electric shock, fire or other injuries which could be hazardous or even fatal.

1. All electrical connections must be in agreement with local codes, ordinances or the national electric code (NEC). Contact your municipal building department to learn about your local codes, permits and/or inspections. **WARNING: RISK OF FIRE – MOST DWELLINGS BUILT BEFORE 1985 HAVE SUPPLY WIRE RATED FOR 60°C. CONSULT A QUALIFIED ELECTRICIAN BEFORE INSTALLATION.**

2. **TURN OFF ELECTRICITY** at main fuse box (or circuit breaker box) before beginning installation by switching circuit breaker off or removing fuse.

3. **DO NOT** connect this fixture to an electrical system that does not provide a means for equipment grounding. Never use a fixture in a two-wire system that is not grounded.

WARNING: INSTALLING A FIXTURE INTO AN ELECTRICAL SYSTEM NOT HAVING A PROPER GROUNDING MEANS COULD ALLOW ALL METAL PARTS OF THE FIXTURE TO CARRY ELECTRICAL CURRENT IF ANY OF THE FIXTURE WIRES, WIRE CONNECTIONS OR SPLICES BECOME BROKEN, CUT OR LOOSE DURING THE MOUNTING OR NORMAL OPERATION OF THE FIXTURE. UNDER THIS CONDITION, ANYONE COMING IN CONTACT WITH THE FIXTURE IS SUBJECT TO ELECTRICAL SHOCK, WHICH COULD CAUSE SERIOUS INJURY OR DEATH.

4. If you are not sure your lighting system has a grounding means. **DO NOT** attempt to install this fixture. Contact a qualified, licensed electrician for information with regards to proper grounding methods as required by the local electrical code in your area.

5. **DO NOT** connect the bare or green insulation fixture ground wire to the black (HOT) current-carrying or white neutral house wire.

WARNING: CONNECTION OF THE BARE OR GREEN FIXTURE GROUND WIRE TO THE BLACK OR WHITE HOUSE WIRES MAY ALLOW ALL METAL PARTS OF THE FIXTURE TO CARRY ELECTRICAL CURRENT. UNDER THIS CONDITION ANYONE COMING IN CONTACT WITH THE FIXTURE WILL RECEIVE ELECTRICAL SHOCK, WHICH COULD CAUSE SERIOUS INJURY OR DEATH.

6. **DO NOT** suspend any fixture by the house wires. A fixture must always be mounted directly to an outlet box or to a mounting strip, which is first attached to the outlet box.

WARNING: WIRE CONNECTORS WILL NOT SUPPORT THE WEIGHT OF A FIXTURE. SUSPENDING A FIXTURE BY THE HOUSE WIRES AND WIRE CONNECTORS WILL RESULT IN THE FIXTURE FALLING, WITH THE POSSIBILITY OF PERSONAL INJURY AND DANGER OF ELECTRICAL SHOCK OR FIRE.

7. All fixtures must be mounted to an outlet box that is supported by the building structure. **DO NOT** attempt to support the fixture by ceiling board alone. Ceiling board alone does not have the strength to support the weight of the fixture. The fixture may fall and cause personal injury.

8. **BE CAREFUL** not to damage or cut the wire insulation (covering) during fixture installation. **DO NOT** permit wires to contact any surface having a sharp edge. To do so may damage or cut the wire insulation, which could cause serious injury or death from electric shock.

9. **DO NOT** use lamps (bulbs) having a greater wattage than the maximum value stated on the fixture. The use of a higher wattage lamp(s) than specified will increase temperature and cause risk of fire.

10. If a dimmer control switch is used with this fixture, obtain professional advice to determine the correct type and electrical rating required.

Instrucciones De Seguridad

¡ALERTA! PARA SU PROTECCION Y SEGURIDAD –

Lea con cuidado y entienda la información escrita en este manual antes de iniciar el ensamblaje o instalación. Negación de hacerlo podría resultar en un choque eléctrico, incendio, u otros daños que pueden ser peligrosos y hasta fatales.

1. Todas las conexiones deben estar de acuerdo con sus códigos locales, ordenanzas, o el código eléctrico nacional (NEC). Contacte su departamento municipal de construcción para informarse de sus códigos locales, permisos, y/o inspecciones.

ADVERTENCIA: RIESGO DE INCENDIO – LA MAYORÍA DE RESIDENCIAS CONSTRUIDAS ANTES DE 1985 TIENEN CABLES DE ALIMENTACIÓN CON CAPACIDAD TÉRMICA DE 60°. CONSULTE CON UN ELECTRICISTA CALIFICADO ANTES DE LA INSTALACIÓN.

2. **CORTE LA ELECTRICIDAD** en la caja principal de fusibles(o la caja del disyuntor) antes de comenzar la instalación por apagando el disyuntor o quitando el fusible.

3. **NO CONECTE** este artículo a un sistema eléctrico que no tenga medios de situarlo a tierra. Nunca use un artículo en un sistema de dos cables que no este puesto a tierra.

ADVERTENCIA: INSTALANDO UN APARATO EN UN SISTEMA ELECTRICO SIN TENER MEDIOS PROPIOS DE PUESTA A TIERRA PUEDE PERMITIR QUE TODAS LAS PARTES DEL APARATO CARGEN CORRIENTE ELECTRICA SI CUALQUIER DE LOS CABLES DEL APARATO, CONEXIONES DE CABLES O EMPLAMES SE ROMPEN, CORTAN, O AFLOJAN DURANTE EL MONTAR O OPERACION NORMAL DEL APARATO. DEBAJO DE ESTAS CONDICIONES, CUALQUIER PERSONA QUE SE PONGA EN CONTACTO CON EL APARATO ESTA SUJETO A CHOQUE ELECTRICO, QUE PUEDE CAUSAR DAÑOS GRAVES O MUERTE.

4. Si usted no esta seguro que su sistema de alumbre tiene medios para puesta tierra. **NO INTENTE** de instalar este aparato. Contacte un electricista licenciado y calificado para información con consideraciones de medios propios como requeridos por el código eléctrico local en su área.

Preparation / Preparación / Préparation

Reminder: Refer to (or read) safety instructions on the back of this manual before installing fixture.

Advertencia: Se refiere a (o lee) la instrucción de seguridad al verso de este manual antes de empezar la instalación.

Rappel : Reportez-vous aux consignes de sécurité figurant à l'arrière de ce manuel (ou lisez-les) avant d'installer la fixation.

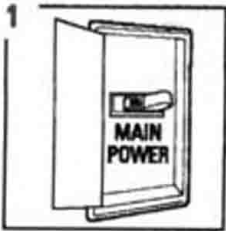

1 Shut off main power at the circuit breaker or fuse panel before removing old fixture.

Desconectar la fuente de alimentación principal (Main Power) en el disyuntor o en el tablero de fusibles antes de quitar el viejo artefacto.

Coupez l'alimentation principale au niveau du panneau électrique avant de retirer l'ancien appareil.

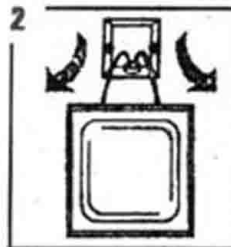

2 Remove old fixture. Disconnect wiring.

Quitar el artefacto existente. Desconectar los cables.

Retirez l'ancienne lampe. Débranchez le câblage.

Fixture Installation / Instalación del Artefacto / Installation de la lampe

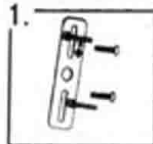

1. Fix the support screws(D) with nuts onto the mounting strip(C).

Fije los tornillos de apoyo(D) con las tuercas en la barra de montaje(C).

Fixez les vis de soutien (D) au moyen des écrous sur la bande de montage (C)

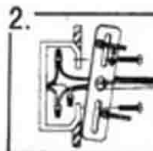

2. Attach mounting strip(C) to junction box using outlet box screws(E).

Conecte la barra de montaje(C) a la caja de salida usando los tornillos de montaje(E).

Attachez la bande de montage (C) à la boîte de connexion en utilisant les filières à bo de sortie (E).

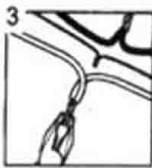

3 Strip 3/4" of insulation from wire ends. Twist stripped ends together with pliers black to black (power) white to white (neutral). Snip ends. Attach copper wire to ground wire and attach to green ground screw.

Pele 2 cm. del aislamiento de los extremos de los cables. Retuerza con un alicate los extremos pelados uno contra otro Negro con Negro (positivo), blanco con blanco (neutro). Corte los extremos. Adjunte el cable de cobre con el cable de tierra y con el tornillo verde de tierra.

Enlevez ¾ po de l'isolant des fils électriques. Attachez les fils ensemble en les tournant à l'aide d'une pince -fil noir avec fil noir (alimentation) et fil blanc avec fil blanc (neutre). Coupez les bouts. Attachez le fil de cuivre au fil de mise à la masse et attachez l'ensemble à la vis verte de borne de terre.



4 Attach wire connectors (A). Tape wire connector and wires together.

Coloque las tuercas de alambre(A). Use cinta aislante para juntar las tuercas y alambres.

Attachez les capuchons de connexion (A). Fixez le capuchon de connexion et les câbles ensemble au moyen de ruban adhés

Helpful Hint:

If necessary attach copper ground wire to grounded junction box. If wires out of the fixture are the same color, attach the side with markings or letters to black (positive) and the other to white (neutral).

Ayuda útil:

Si fuera necesario, conecte el alambre de cobre de tierra a la caja de conexiones puesta a tierra. Si los cables fuera de la lámpara son del mismo color conecte el lado con marcas o letras a negro (positivo) y el otro a blanco (neutro).

Truc pratique :

Si nécessaire, attachez le fil de masse au boitier de jonction mis à la masse. Si les câbles non utilisés sont de la même couleur, fixez le côté portant des marques ou des lettres au fil noir (positif) et l'autre côté au fil blanc (neutre).

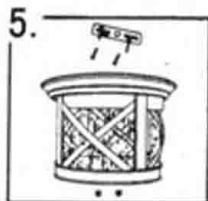

5. Place fixture onto wall by aligning support screws (D) with holes in base, secure with acorn nuts (H).

Coloque el artefacto en la pared alineando los tornillos de la barra(D) de montaje y la base del artefacto, asegúrelo apretándolo con los casquetes(H).

Placez la fixation sur le mur en alignant les vis de soutien (D) sur les trous de la base; fixez au moyen des écrous borgnes.(H)

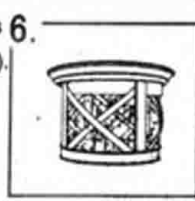

6. Install light bulb (F). 100 watt maximum. Use 1 bulb (not included)

Instalar las bombilla(F) en el enchufe. Use una bombilla de 100 vatios máximo (no incluida)

Installez les ampoules électriques (F). 100 watts maximum. Utilisez 1 ampoules (non fournies).

Trouble Shooting Guide

Minor problems often can be fixed without an electrician. Before doing Any work on the light, shut off power supply to avoid electrical shock.

Problem	Cause	Solution
Bulbs won't light	Bulb is burnt out	Replace light bulb
	Power is off.	Check if power supply is on.
	Bad wire connection Bad switch.	Check wiring. Test or replace switch.
Fuse blows or circuit breaker trips when light is turned on.	Crossed wires or power wire is grounding out.	Check wiring connections.

Guide de dépannage

Des problèmes mineurs peuvent la plupart du temps être réglés sans l'aide d'un électricien. Avant de réparer la lampe, coupez l'alimentation principale pour éviter un choc électrique.

Problème	Cause	Solution
L'ampoule ne s'allume pas	L'ampoule est brûlée	Remplacez l'ampoule
	L'alimentation est coupée.	Vérifiez si l'alimentation est allumée.
	Mauvais câblage. Interrupteur dysfonctionnel	Vérifiez le câblage. Testez ou remplacez l'interrupteur.
Le fusible ou le disjoncteur saute lorsque la lampe est allumée.	Câblage inversé ou alimentation mise à la masse.	Vérifiez le câblage.

Replacement Parts / Piezas de Recambio / Pièces de remplacement

Keep this guide handy for ordering replacement parts. Mantenga esta guía práctica para ordenar las piezas de recambio. Conservez ce guide pour connaître les numéros des pièces à commander.

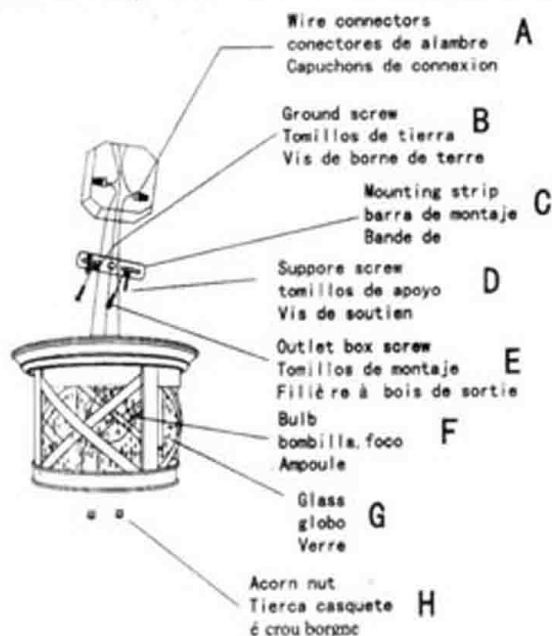

Guía para localizar fallas

Los problemas menores, a menudo se pueden arreglar sin llamar a un Electricista. Antes de hacer ningún trabajo en su lámpara, cortar el Abastecimiento de electricidad para evitar un choque eléctrico.

Problema	Causa	Solucion
Las bombillas no prenden.	Se ha quemado la bombilla.	Reemplazar la bombilla.
	Se corto la luz.	Ver si esta prendido. El interruptor principal.
	Hay una mala conexion. Interruptor malo	Chequear los cables. Pruebe o reemplace el interruptor
El fusible se quema, lo e disyuntor desengancha al prender las luces.	Hay cruce de alambres, o el cable positivo esta Puesto a tierra.	Chequear la conexion de los cables

Cleaning and Bulb Replacement

Unplug lamp, wipe with a damp cloth cleaner. Do not use abrasive bulb replacement: Use 100 Watt Medim-base bulb or less.

Limpeza y cambio de bombillas

Desconecte la lámpara. Limpiar con un trapo humedo o usar liquido de limpiar ventanas. No use materials abrasivos. Reemplazo de bombillas: Use bombilla de base mediana de 100 vatios.

Nettoyage et remplacement de l'ampoule

Débranchez la lampe, essuyez-la avec un chiffon humide. N'utilisez aucun agent abrasif. Remplacement de l'ampoule : utilisez une ampoule de 100 Watts ou moins à culot moyen.

